

Ausgabe	Anderung	Tag	Name

Landeshauptstadt Kiel
Der Oberbürgermeister

Maßstab
1:500
Lageplan
Feldstraße/
Beselerallee

LSA
93
Vermessung: 07.09.2004
Stand: 24.02.2017
LP093003.dwg
Tiefbauamt 66.0.2



LISA+

SZP1.0

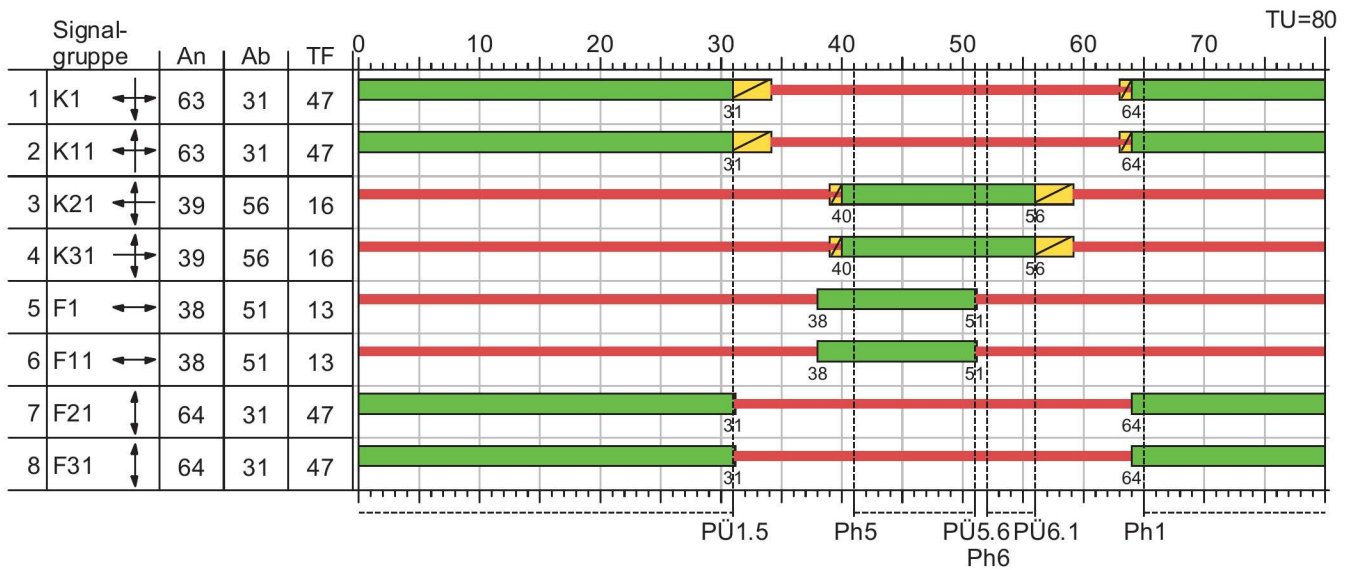

Regelablauf

SZP1.1

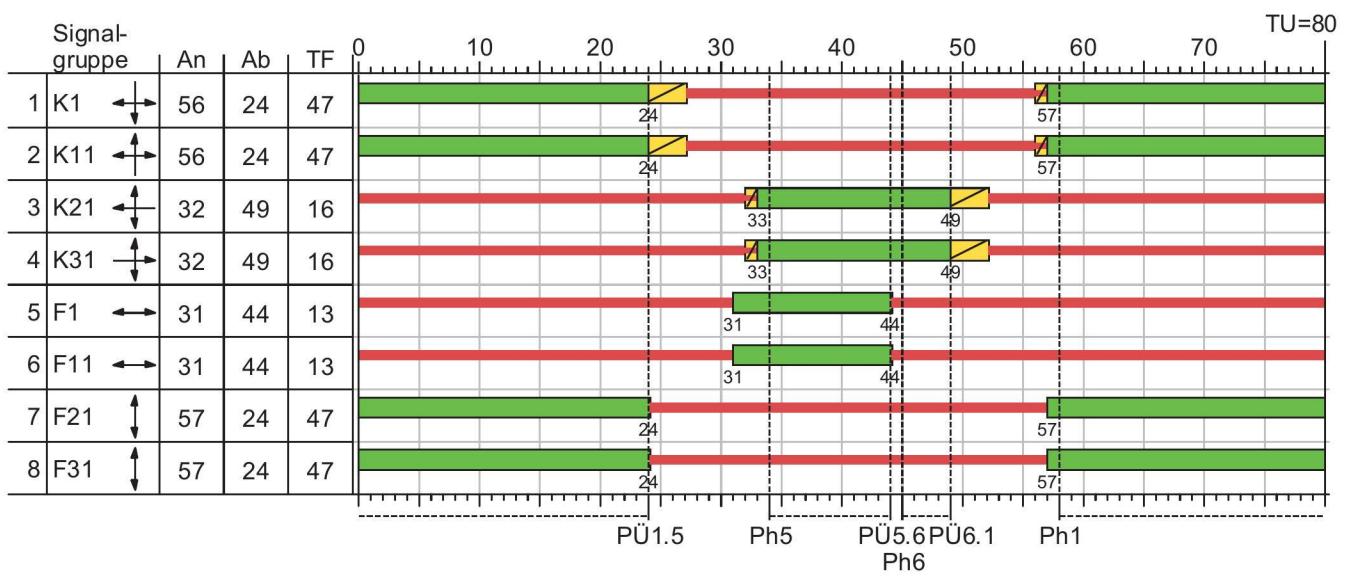

Abbruch der Phase 1 zum frühesten Zeitpunkt wegen ÖPNV1
- An1V in Sek. 10, An1H in Sek. 27, Ab1 in Sek. 55

Gelb
 Grün
 Rot
 RotGelb

Projekt	LSA-Proj.-Nr.: 093003v3 (geänderte Schaltzeiten - täglich 00:00-24:00 Uhr)				
Knotenpunkt	Lsa 093 - Feldstraße / Beselerallee				
Auftragsnr.		Variante	003v3	Datum	11.09.2018
Bearbeiter		Abzeichnung		Blatt	7.1.1

Beispielsignalzeitenpläne zu va-Prog. P1



Landeshauptstadt Kiel
Tiefbauamt 66.0.2.1

LISA+

SZP1.2

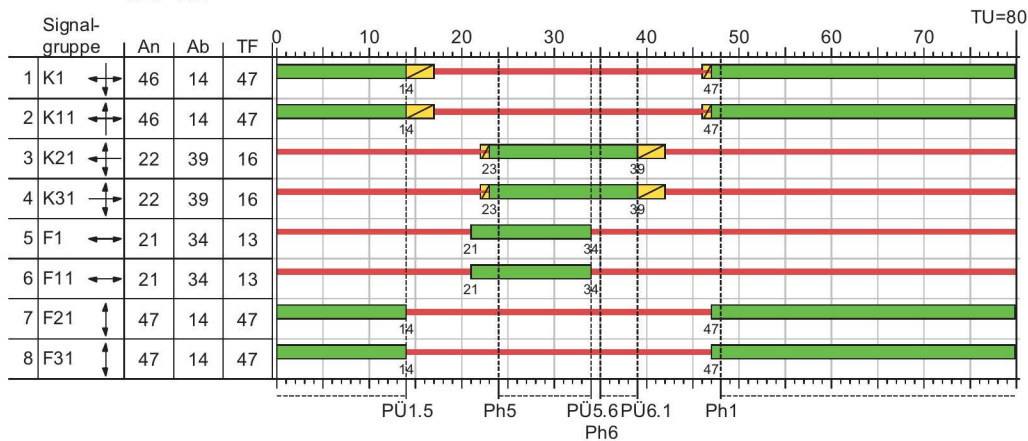

Abbruch der Phase 1 zum frühesten Zeitpunkt wegen ÖPNV11
- An11V in Sek. 0, An11H in Sek. 25, Ab11 in Sek. 46

SZP1.3

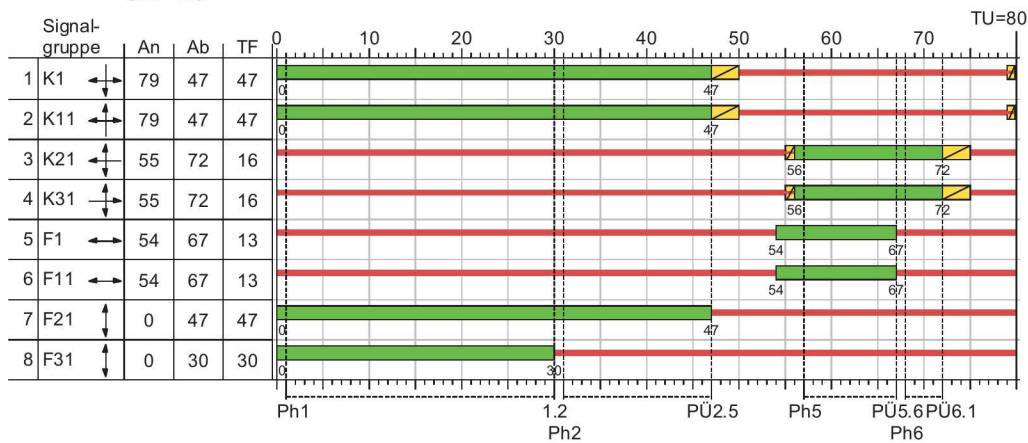

Schalten und max. Verlängerung der Phase 2 wegen ÖPNV1
- An1V in Sek. 22, An1H in Sek. 27, Ab1 in Sek. 50

SZP1.4

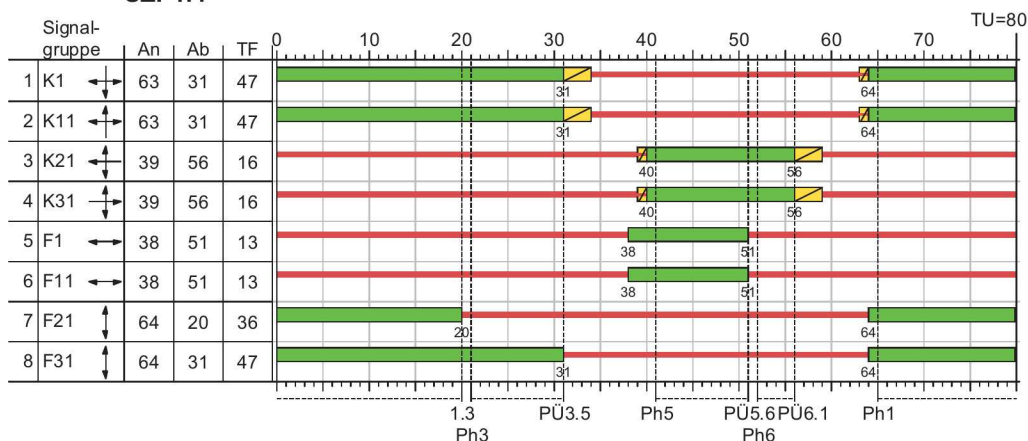

Schalten der Phase 3 wegen ÖPNV11
- An11V in Sek. 70, An11H in Sek. 12, Ab11 in Sek. 22

Gelb
 Grün
 Rot
 RotGelb

Projekt	LSA-Proj.-Nr.: 093003v3 (geänderte Schaltzeiten - täglich 00:00-24:00 Uhr)				
Knotenpunkt	Lsa 093 - Feldstraße / Beselerallee				
Auftragsnr.		Variante	003v3	Datum	11.09.2018
Bearbeiter		Abzeichnung		Blatt	7.1.2



LISA+

SZP2.0

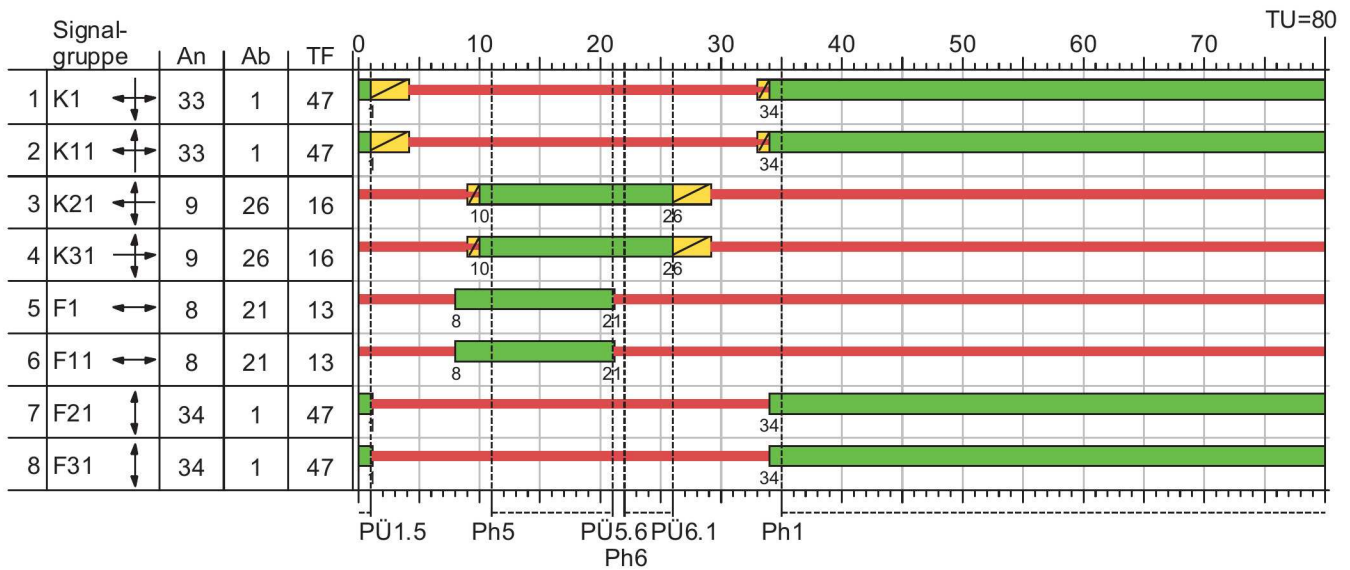

Regelablauf

SZP2.1

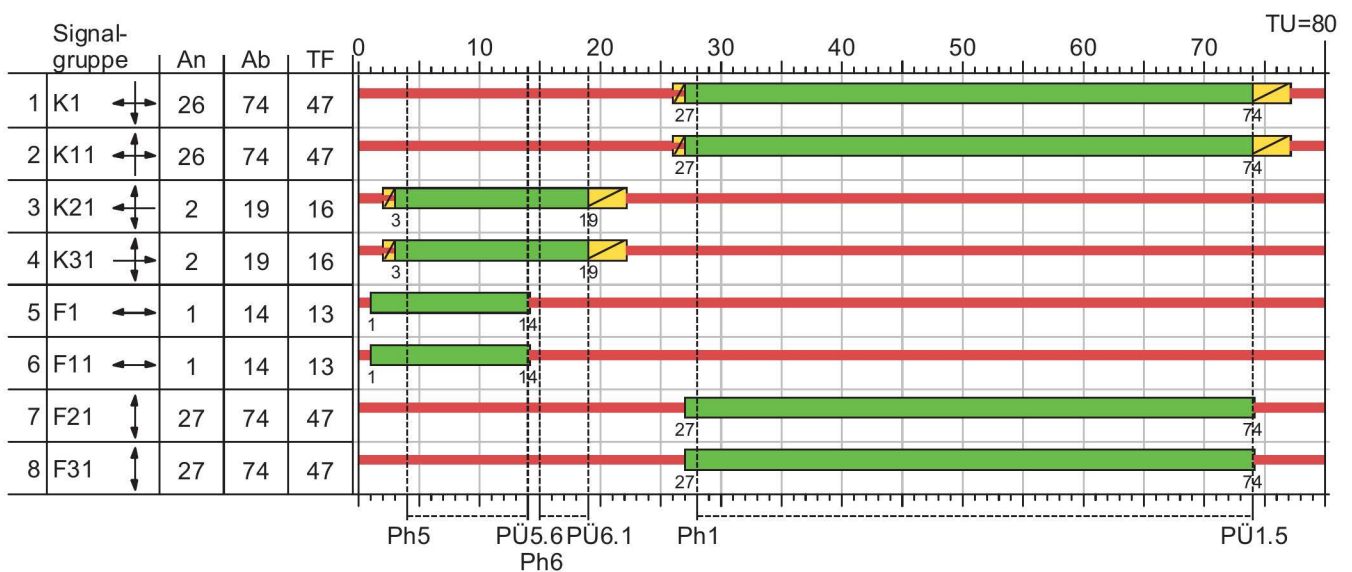

Abbruch der Phase 1 zum frühesten Zeitpunkt wegen ÖPNV1
- An1V in Sek. 60, An1H in Sek. 77, Ab1 in Sek. 25

Gelb
 Grün
 Rot
 RotGelb

Projekt	LSA-Proj.-Nr.: 093003v3 (geänderte Schaltzeiten - täglich 00:00-24:00 Uhr)				
Knotenpunkt	Lsa 093 - Feldstraße / Beselerallee				
Auftragsnr.		Variante	003v3	Datum	11.09.2018
Bearbeiter		Abzeichnung		Blatt	7.2.1

Beispielsignalzeitenpläne zu va-Prog. P2



Landeshauptstadt Kiel
Tiefbauamt 66.0.2.1

LISA+

SZP2.2

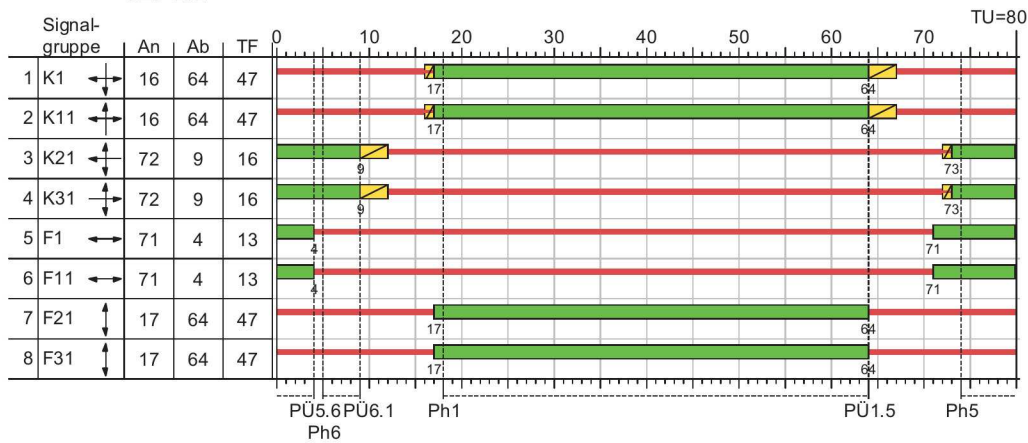

Abbruch der Phase 1 zum frühesten Zeitpunkt wegen ÖPNV11
- An11V in Sek. 50, An11H in Sek. 75, Ab11 in Sek. 16

SZP2.3

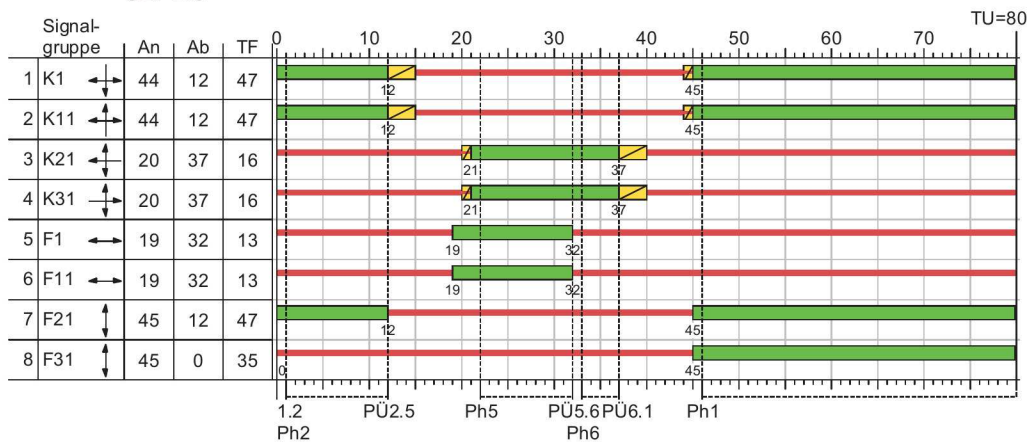

Schalten und max. Verlängerung der Phase 2 wegen ÖPNV1
- An1V in Sek. 72, An1H in Sek. 77, Ab1 in Sek. 15

SZP2.4

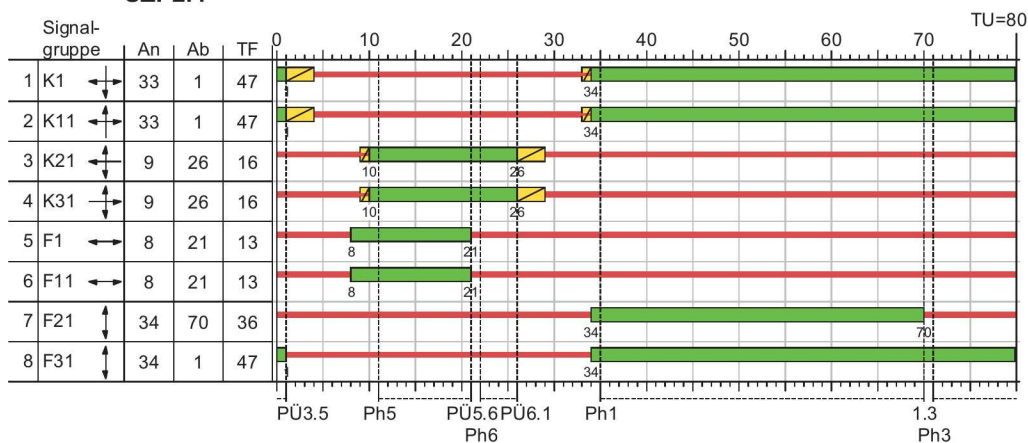

Schalten der Phase 3 wegen ÖPNV11
- An11V in Sek. 40, An11H in Sek. 62, Ab11 in Sek. 72

Gelb
 Grün
 Rot
 RotGelb

Projekt	LSA-Proj.-Nr.: 093003v3 (geänderte Schaltzeiten - täglich 00:00-24:00 Uhr)				
Knotenpunkt	Lsa 093 - Feldstraße / Beselerallee				
Auftragsnr.		Variante	003v3	Datum	11.09.2018
Bearbeiter		Abzeichnung		Blatt	7.2.2



LISA+

SZP3.0

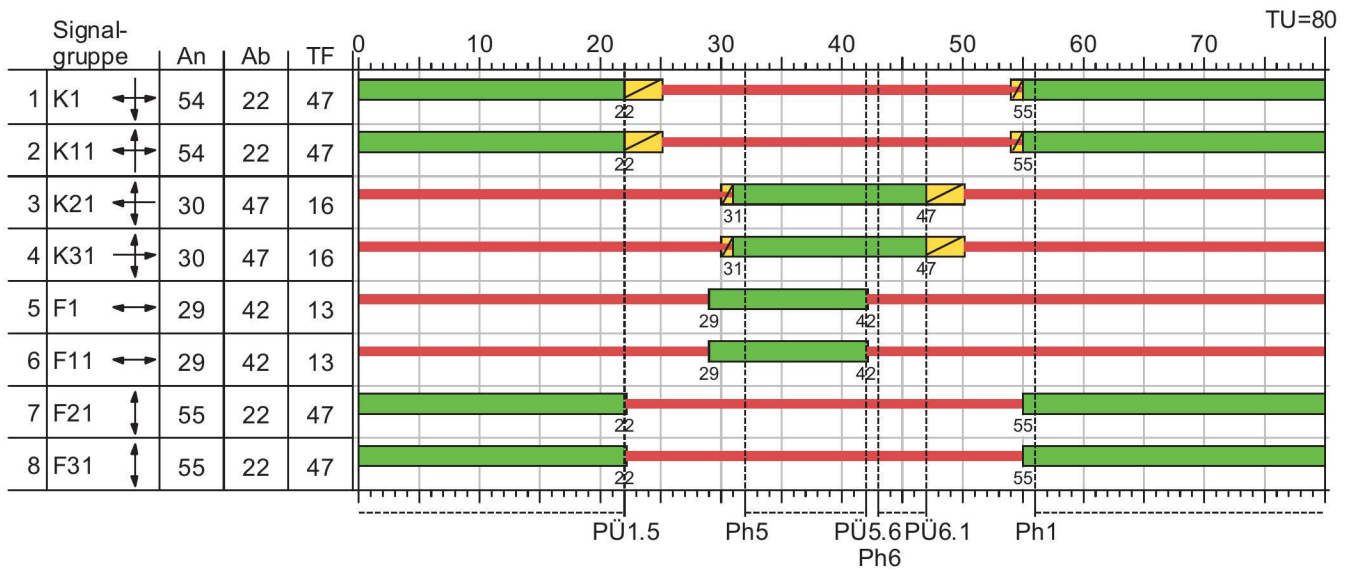

Regelablauf

SZP3.1

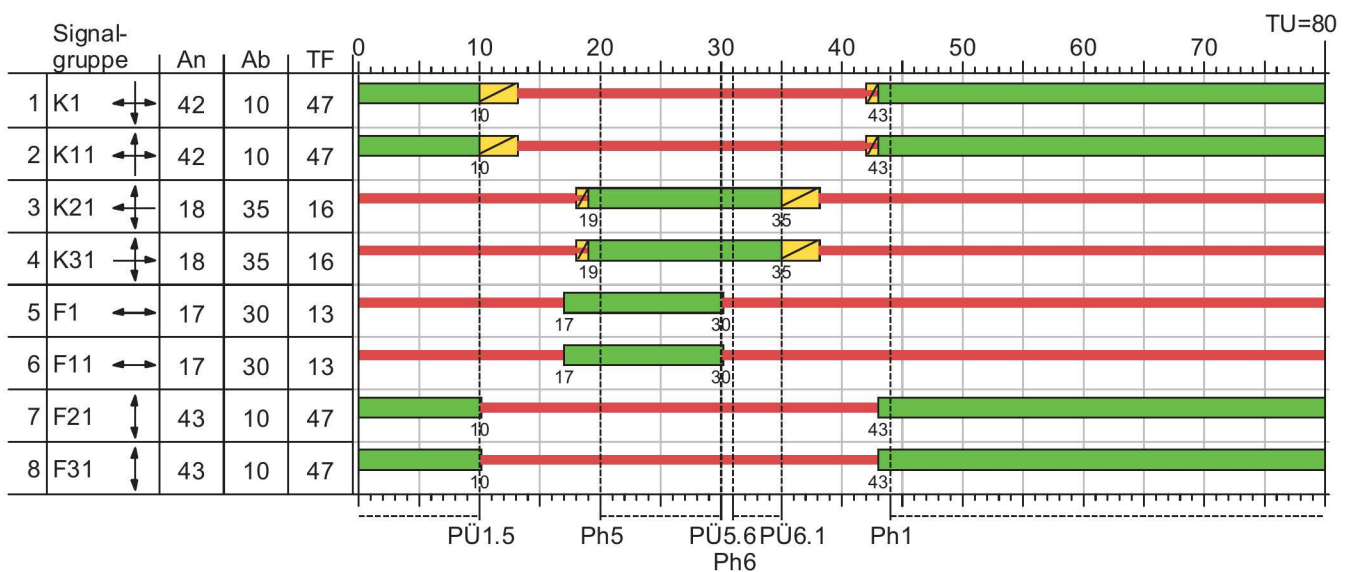

Abbruch der Phase 1 zum frühesten Zeitpunkt wegen ÖPNV1
- An1V in Sek. 65, An1H in Sek. 20, Ab1 in Sek. 42

Gelb
 Grün
 Rot
 RotGelb

Projekt	LSA-Proj.-Nr.: 093003v3 (geänderte Schaltzeiten - täglich 00:00-24:00 Uhr)				
Knotenpunkt	Lsa 093 - Feldstraße / Beselerallee				
Auftragsnr.		Variante	003v3	Datum	11.09.2018
Bearbeiter		Abzeichnung		Blatt	7.3.1

Beispielsignalzeitenpläne zu va-Prog. P3



Landeshauptstadt Kiel
Tiefbauamt 66.0.2.1

LISA+

SZP3.2

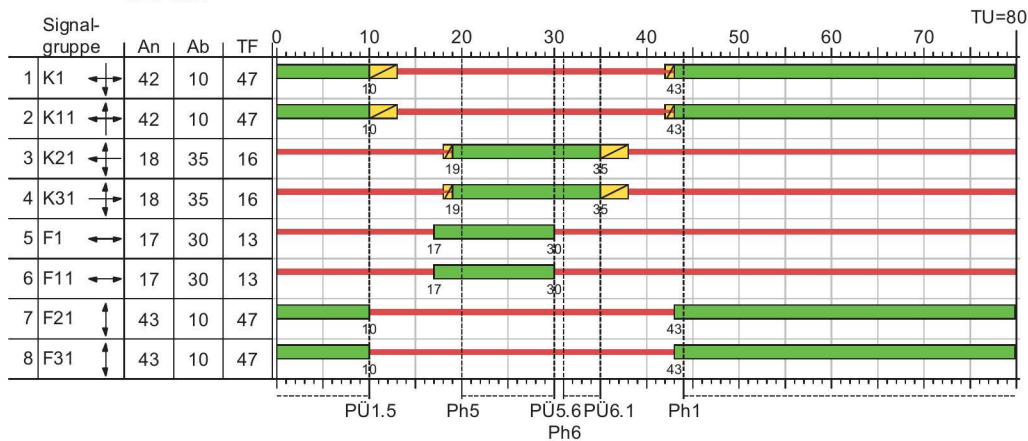

Abbruch der Phase 1 zum frühesten Zeitpunkt wegen ÖPNV11
- An11V in Sek. 0, An11H in Sek. 25, Ab11 in Sek. 42

SZP3.3

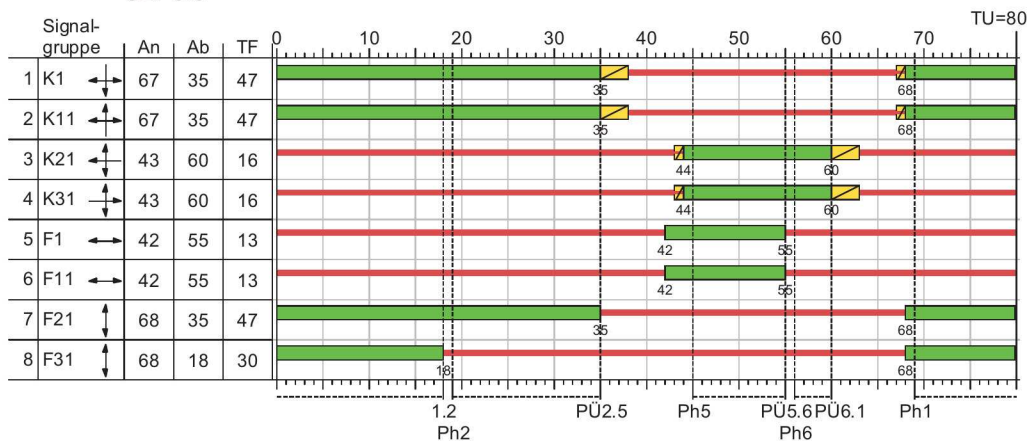

Schalten und max. Verlängerung der Phase 2 wegen ÖPNV1
- An1V in Sek. 10, An1H in Sek. 15, Ab1 in Sek. 38

SZP3.4

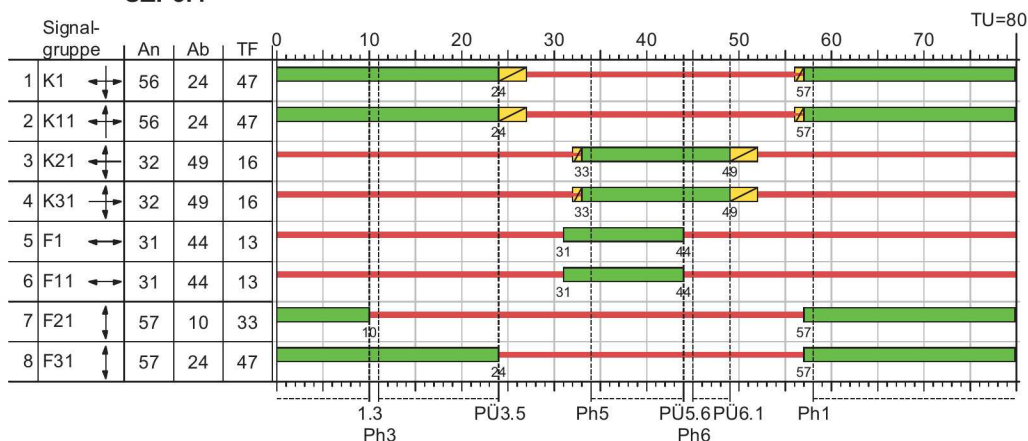

Schalten und max. Verlängerung der Phase 3 wegen ÖPNV11
- An11V in Sek. 70, An11H in Sek. 8, Ab11 in Sek. 26

▬ Gelb
 ▬ Grün
 ▬ Rot
 ▬ RotGelb

Projekt	LSA-Proj.-Nr.: 093003v3 (geänderte Schaltzeiten - täglich 00:00-24:00 Uhr)				
Knotenpunkt	Lsa 093 - Feldstraße / Beselerallee				
Auftragsnr.		Variante	003v3	Datum	11.09.2018
Bearbeiter		Abzeichnung		Blatt	7.3.2

SZP4.0

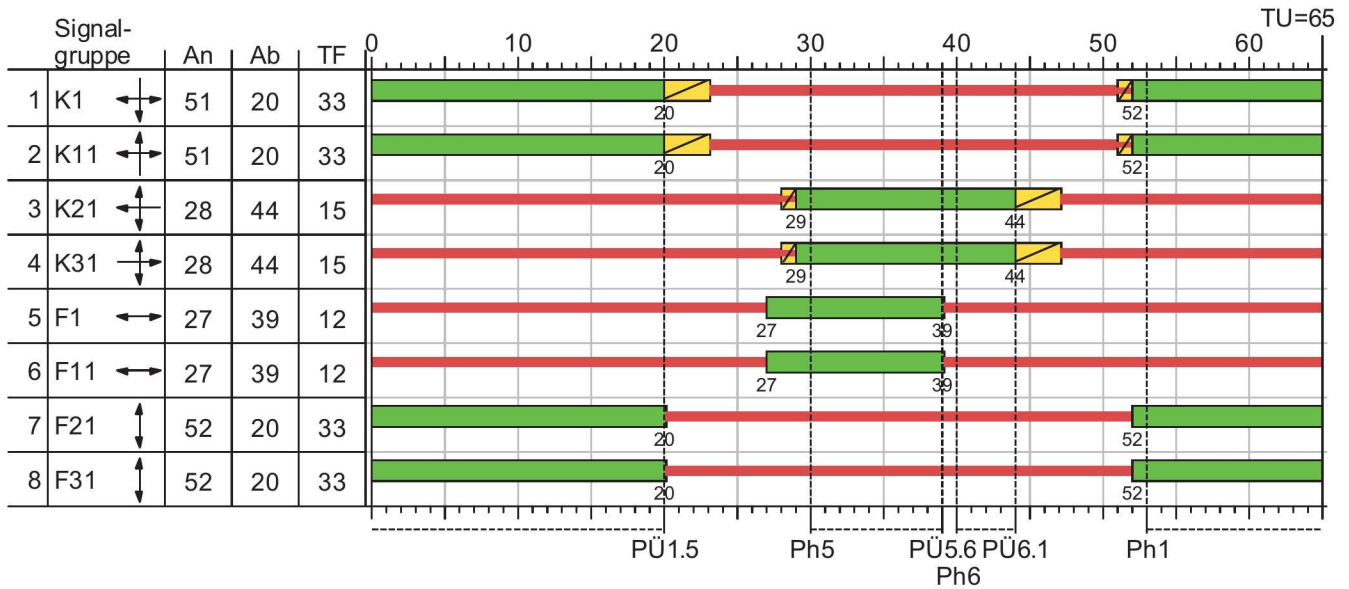

Regelablauf

SZP4.1

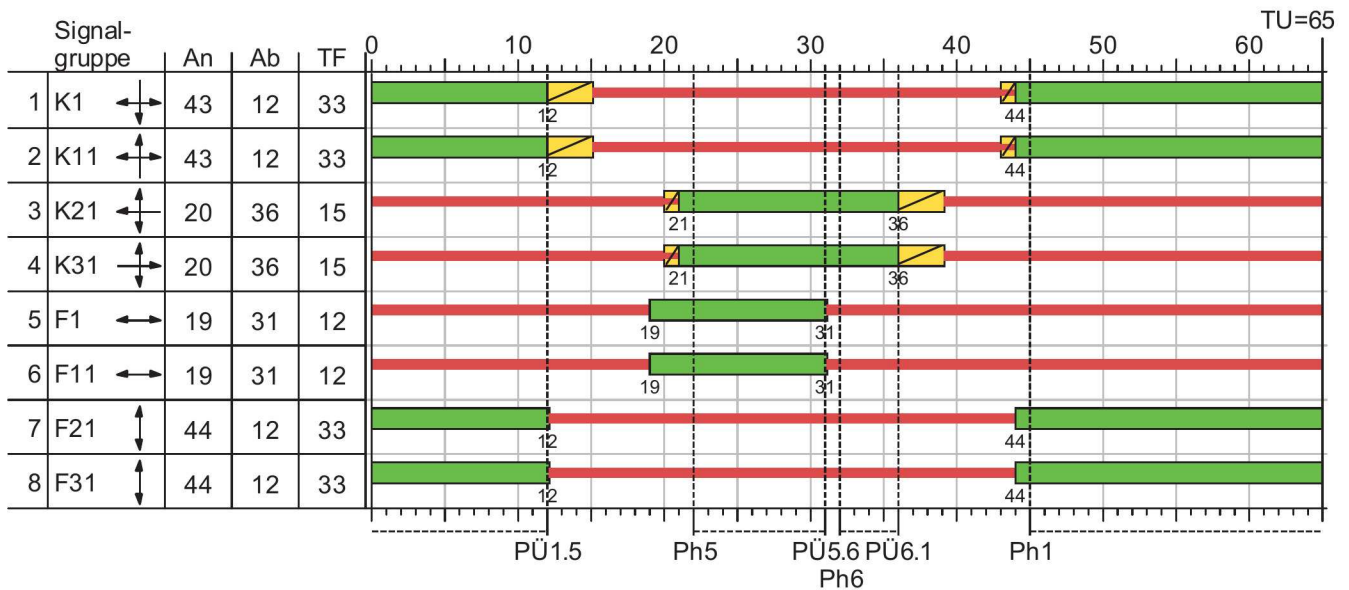

Abbruch der Phase 1 zum frühesten Zeitpunkt wegen ÖPNV1
- An1V in Sek. 54, An1H in Sek. 20, Ab1 in Sek. 45

Gelb
 Grün
 Rot
 RotGelb

Projekt	LSA-Proj.-Nr.: 093003v3 (geänderte Schaltzeiten - täglich 00:00-24:00 Uhr)				
Knotenpunkt	Lsa 093 - Feldstraße / Beselerallee				
Auftragsnr.		Variante	003v3	Datum	11.09.2018
Bearbeiter		Abzeichnung		Blatt	7.4.1



LISA+

SZP4.2

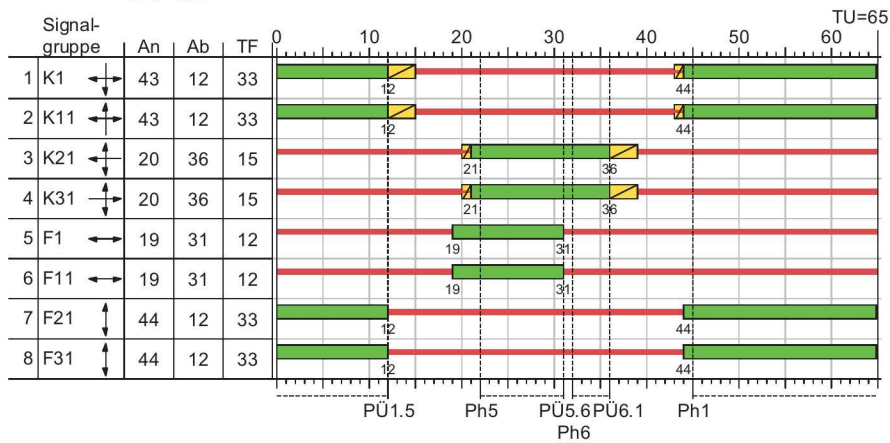

Abbruch der Phase 1 zum frühesten Zeitpunkt wegen ÖPNV11
- An11V in Sek. 0, An11H in Sek. 25, Ab11 in Sek. 45

SZP4.3

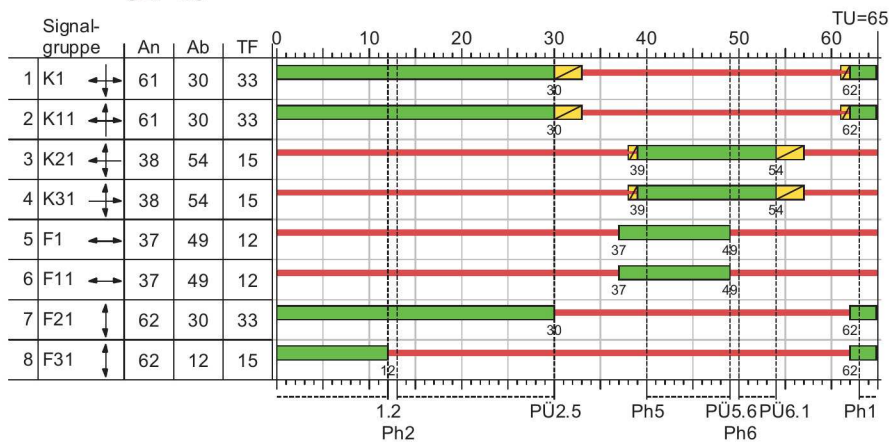

Schalten und max. Verlängerung der Phase 2 wegen ÖPNV1
- An1V in Sek. 5, An1H in Sek. 10, Ab1 in Sek. 32

SZP4.4

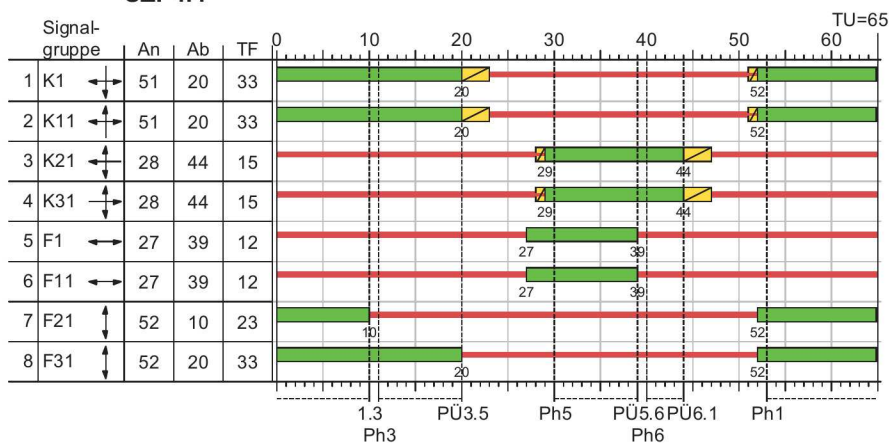

Schalten und max. Verlängerung der Phase 3 wegen ÖPNV11
- An11V in Sek. 55, An11H in Sek. 5, Ab11 in Sek. 24

Gelb
 Grün
 Rot
 RotGelb

Projekt	LSA-Proj.-Nr.: 093003v3 (geänderte Schaltzeiten - täglich 00:00-24:00 Uhr)				
Knotenpunkt	Lsa 093 - Feldstraße / Beselerallee				
Auftragsnr.		Variante	003v3	Datum	11.09.2018
Bearbeiter		Abzeichnung		Blatt	7.4.2

Signalzeitenplan zu FZ-Prog. P9



Landeshauptstadt Kiel
Tiefbauamt 66.0.2.1

LISA+

SZP9.0

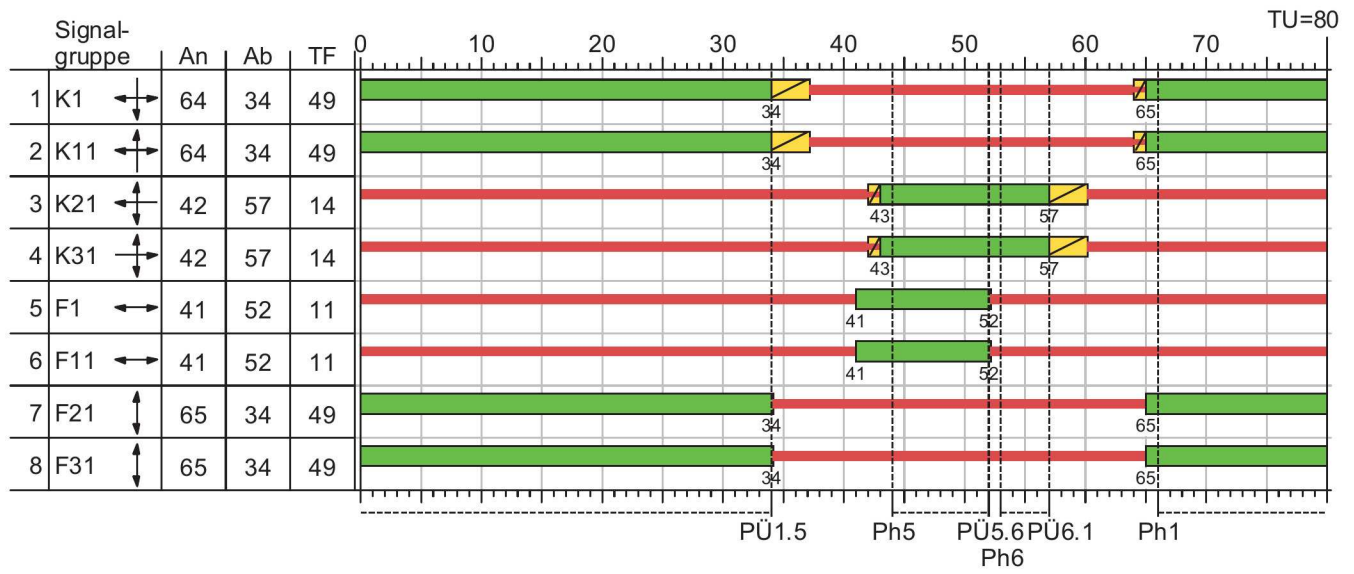

Projekt	LSA-Proj.-Nr.: 093003v3 (geänderte Schaltzeiten - täglich 00:00-24:00 Uhr))				
Knotenpunkt	Lsa 093 - Feldstraße / Beselerallee				
Auftragsnr.		Variante	003v3	Datum	11.09.2018
Bearbeiter		Abzeichnung		Blatt	7.9.1

Signalzeitenplan zu FZ-Prog. P10



Landeshauptstadt Kiel
Tiefbauamt 66.0.2.1

LISA+

SZP10.0

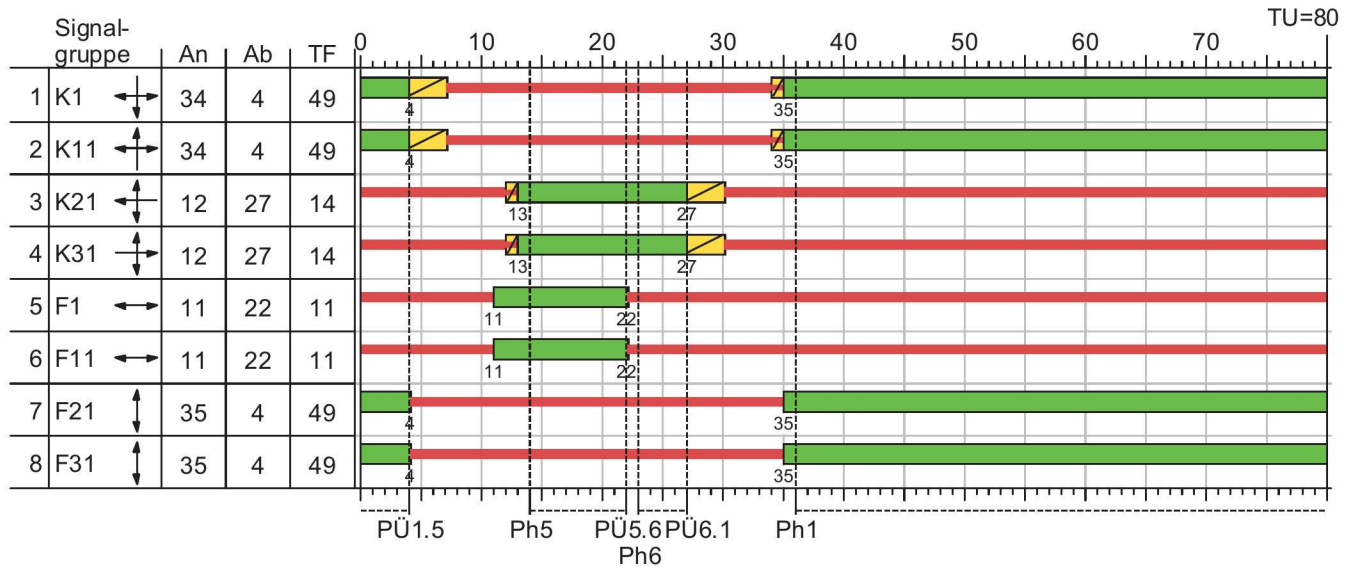

Projekt	LSA-Proj.-Nr.: 093003v3 (geänderte Schaltzeiten - täglich 00:00-24:00 Uhr))				
Knotenpunkt	Lsa 093 - Feldstraße / Beselerallee				
Auftragsnr.		Variante	003v3	Datum	11.09.2018
Bearbeiter		Abzeichnung		Blatt	7.10.1

Signalzeitenplan zu FZ-Prog. P11



Landeshauptstadt Kiel
Tiefbauamt 66.0.2.1

LISA+

SZP11.0

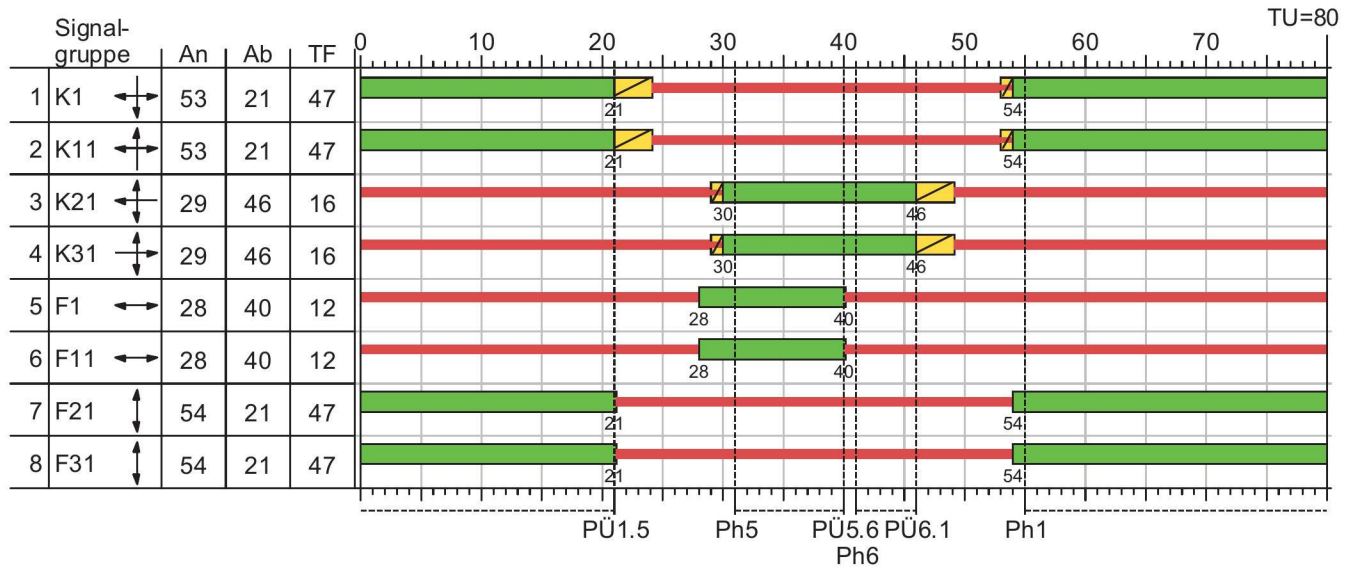

Gelb
 Grün
 Rot
 RotGelb

Projekt	LSA-Proj.-Nr.: 093003v3 (geänderte Schaltzeiten - täglich 00:00-24:00 Uhr)				
Knotenpunkt	Lsa 093 - Feldstraße / Beselerallee				
Auftragsnr.		Variante	003v3	Datum	11.09.2018
Bearbeiter		Abzeichnung		Blatt	7.11.1



LISA+

SZP12.0

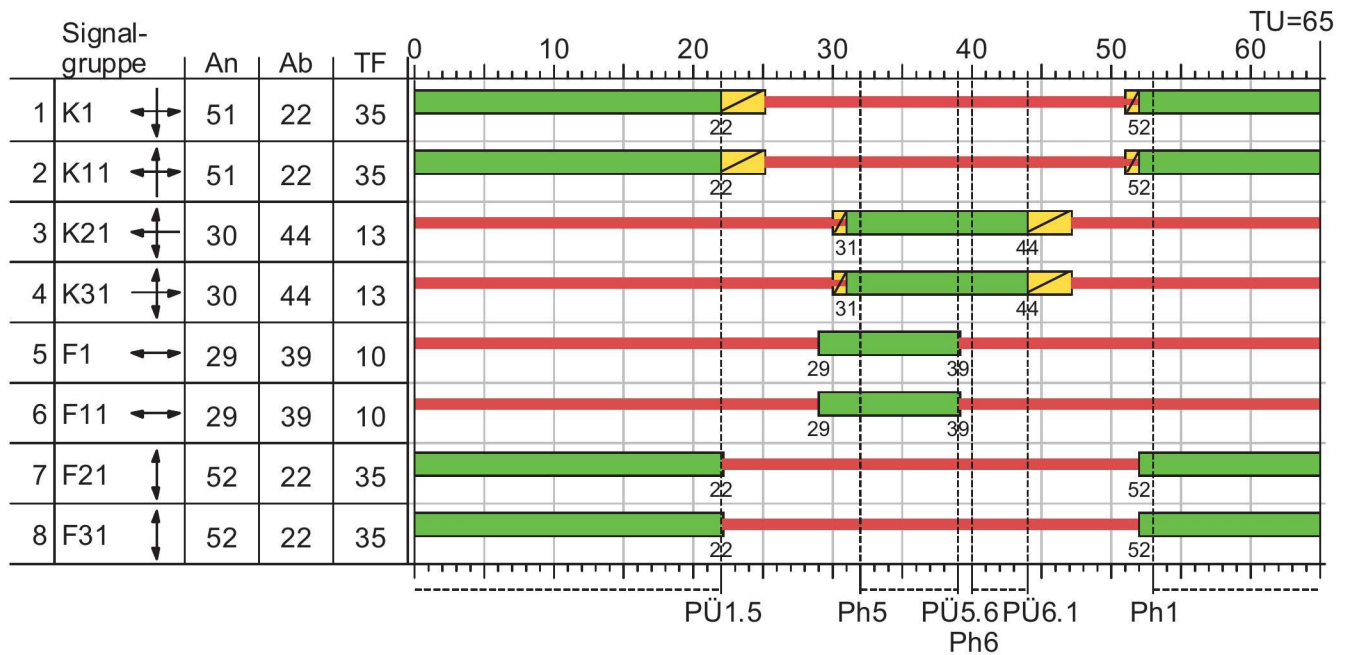

Projekt	LSA-Proj.-Nr.: 093003v3 (geänderte Schaltzeiten - täglich 00:00-24:00 Uhr)				
Knotenpunkt	Lsa 093 - Feldstraße / Beselerallee				
Auftragsnr.		Variante	003v3	Datum	11.09.2018
Bearbeiter		Abzeichnung		Blatt	7.12.1

Schaltuhr



Landeshauptstadt Kiel
Tiefbauamt 66.0.2.1

LISA+

Wochenplantabelle

	Wochenplan	ID-Nr.	Mo	Di	Mi	Do	Fr	Sa	So	Bemerkung
1	Typ I	1	werktags	werktags	werktags	werktags	werktags	sonnabends	sonntags	Wochenplan Typ I täglich 00:00-24:00

werktags

Tagesplan: werktags **ID-Nr.:** 1 **Langbezeichnung:** werktags

	Zeit	Befehl	SZP	VA	ÖV	IV	Koordiniert	Modifikationen	Bemerkung
1	00:00	Ein	P1	Ein	Ein	Ein	X		
2	06:00	Umschaltung	P2	Ein	Ein	Ein	X		
3	09:00	Umschaltung	P1	Ein	Ein	Ein	X		
4	15:00	Umschaltung	P3	Ein	Ein	Ein	X		
5	19:00	Umschaltung	P1	Ein	Ein	Ein	X		

sonnabends

Tagesplan: sonnabends **ID-Nr.:** 2 **Langbezeichnung:** sonnabends

	Zeit	Befehl	SZP	VA	ÖV	IV	Koordiniert	Modifikationen	Bemerkung
1	00:00	Ein	P1	Ein	Ein	Ein	X		
2	06:00	Umschaltung	P1	Ein	Ein	Ein	X		

sonntags

Tagesplan: sonntags **ID-Nr.:** 3 **Langbezeichnung:** sonn- und feiertags

	Zeit	Befehl	SZP	VA	ÖV	IV	Koordiniert	Modifikationen	Bemerkung
1	00:00	Ein	P1	Ein	Ein	Ein	X		
2	06:00	Umschaltung	P1	Ein	Ein	Ein	X		

Projekt	LSA-Proj.-Nr.: 093003v3 (geänderte Schaltzeiten - täglich 00:00-24:00 Uhr))				
Knotenpunkt	Lsa 093 - Feldstraße / Beselerallee				
Auftragsnr.		Variante	003v3	Datum	11.09.2018
Bearbeiter		Abzeichnung		Blatt	3.2.1